

www.tradexper.com



**BULK TRAILER
COMPRESSORS
& SPARE PARTS**

كمبروسر رات بالكر و قطع غيار كمبروسر و مقطورة و

TRADEXPER

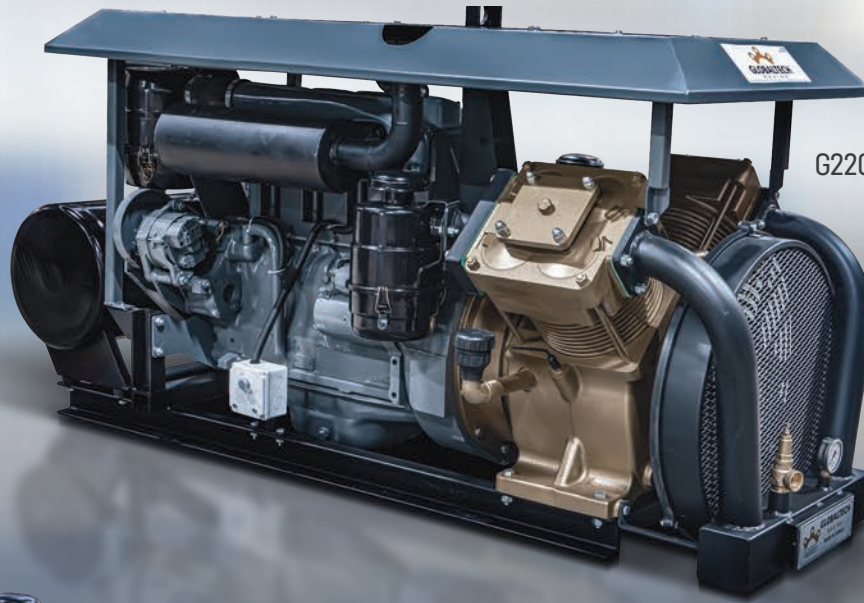

TABLE OF

CONTENTS

جدول المحتويات او الفهرس

2 -3	ABOUT US معلومات عنا
4- 5	TABLE OF CONTENTS جدول المحتويات او الفهرس
6-7	G220-2 BULK TRAILER COMPRESSORS كمبروسر رات بالكر G220-2
8-9	G160-3 BULK TRAILER COMPRESSORS كمبروسر رات بالكر G160-3
10	OIL FREE SCREW TYPE BULK TRAILER COMPRESSOR كمبروسر رات بالكر حلزوني
11-12-13	G220-2 SPARE PARTS قطع غيار كمبروسر G220-2
14-15-16	G160-3 SPARE PARTS قطع غيار كمبروسر G160-3
17	BULK TRAILER ACC. AND SPARE PARTS قطع غيار مقطورة و بالكر
18	DIESEL ENGINE SPARE PARTS محرك ديزل و قطع غيار
19	ELECTRICAL ENGINE SPARE PARTS محرك كهربائي و قطع غيار



G220-2 RE-NEWED DIESEL ENGINE
كمبروسر 2 راس مع ماكينة مجدده

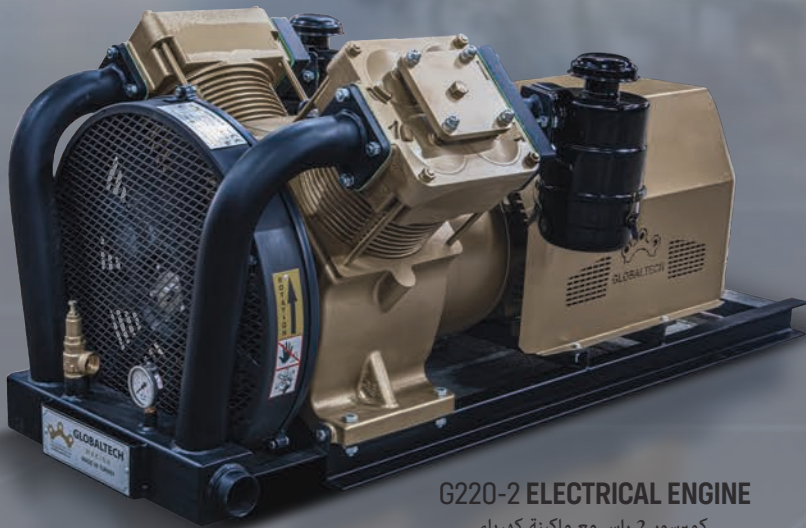

G220-2 ELECTRICAL ENGINE
كمبروسر 2 راس مع ماكينة كهرباء

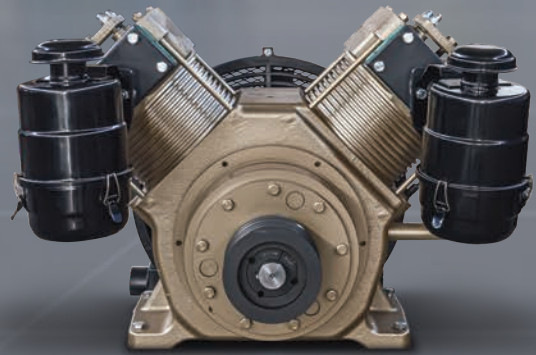

G220-2 COMPRESSOR WITH PULLEY
كمبروسر 2 راس مع حزام بكرة

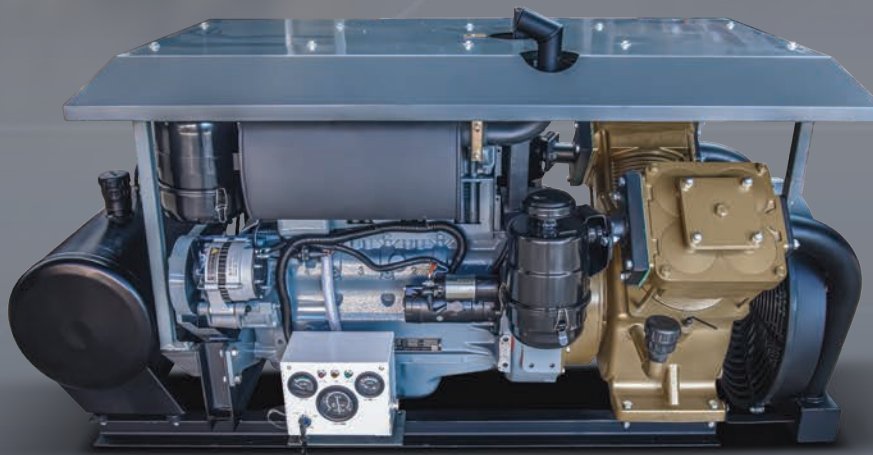

G220-2 NEW DIESEL ENGINE
كمبروسر 2 راس مع ماكينة جديده

MODEL / رمز المنتج	G220-2-E22-P	G220-2-E30-P	G220-2-BDM	G220-2-DDM	G220-2-KSK PULLEY / حزام بكرة
ENGINE TYPE نوع المحرك	Electrical كمبرسور 2 راس مع ماكينة كهرباء	Electrical كمبرسور 2 راس مع ماكينة كهرباء	New Diesel Engine كمبرسور 2 راس مع ماكينة جديدة	Re-newed Diesel Engine كمبرسور 2 راس مع ماكينة مجدده	-
FLOW (LT / MIN) التدفق (لتر)	10.200	10.200	10.200	10.200	10.200
RPM (RPM/MIN) الدورة (عدد الدورات في الدقيقة)	1500	1500	1500	1500	1500
PRESSURE (BAR) الضغط (بار)	2,0 - 3,5	2,0 - 3,5	2,0 - 3,5	2,0 - 3,5	2,0 - 3,5
POWER (KW/HP) الطاقة (كيلوواط / حصان)	22 / 30	30 / 40	59 / 80	59 / 80	-
PISTON DIAMETER (MM / PCS) قطر المكبس (مم)	220 * 2	220 * 2	220 * 2	220 * 2	220 * 2
WEIGHT (KG) الوزن (كجم)	580	652	801	790	355
DIMENSIONS (CM) (WIDTH * LENGTH * HEIGHT) الأبعاد (عرض × طول × ارتفاع)	95 * 170 * 72	90 * 200 * 90	90 * 200 * 100	90 * 90 * 80	90 * 90 * 80

► G220-2 ELECTRICAL ENGINE

كمبرسور 2 راس مع ماكينة كهرباء

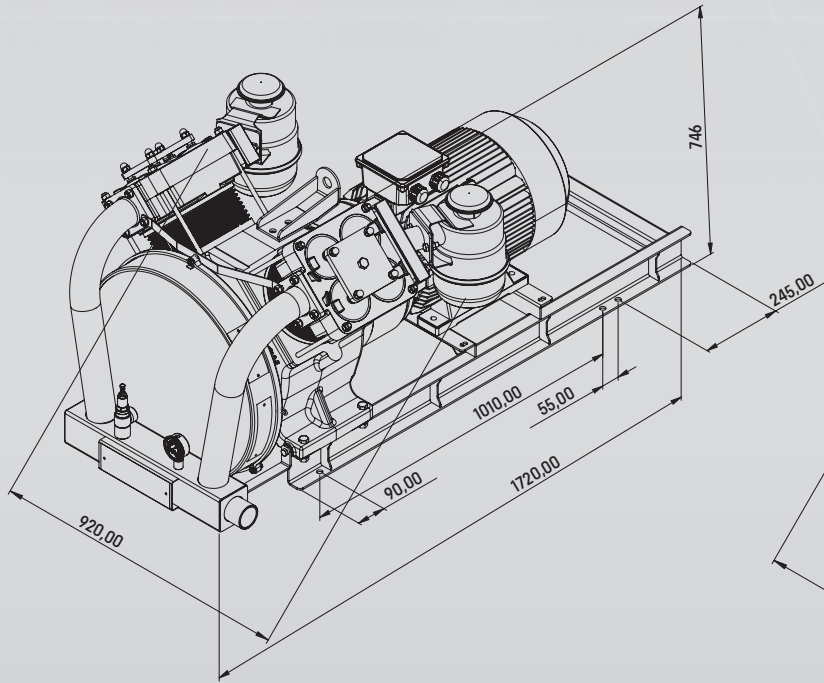

► G220-2 NEW DIESEL ENGINE

كمبرسور 2 راس مع ماكينة جديدة

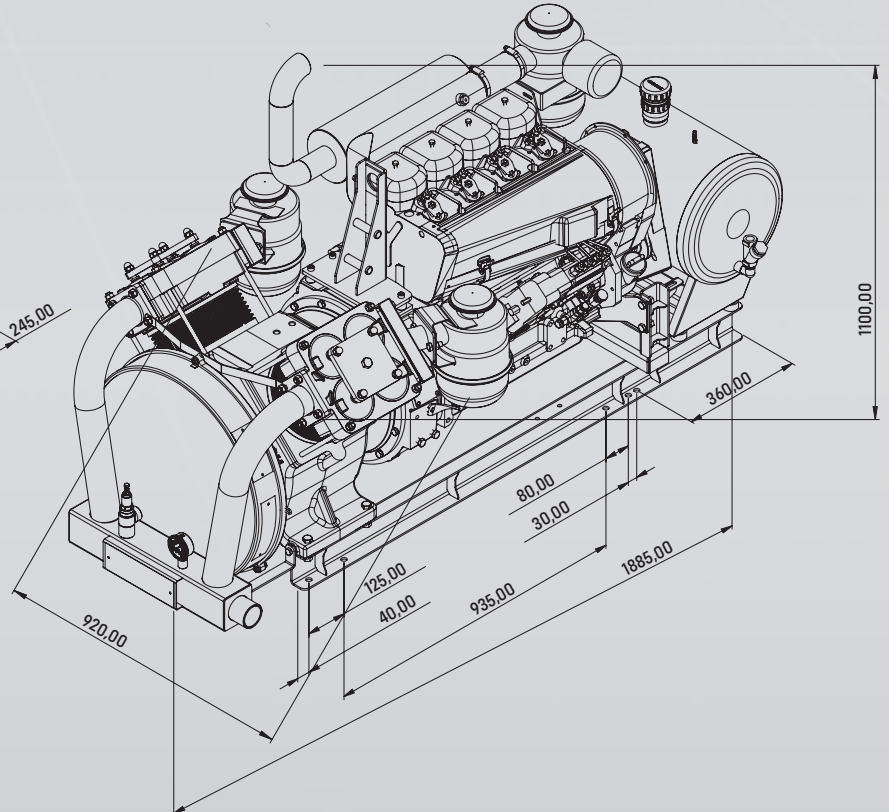

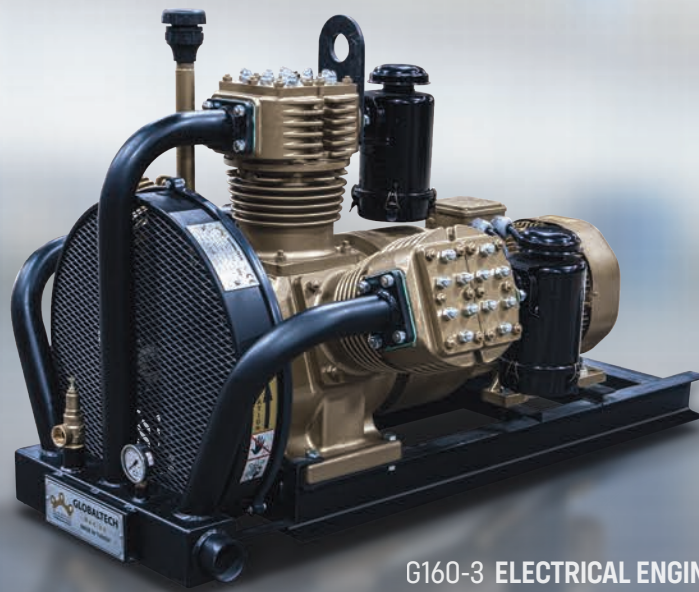

G160-3 ELECTRICAL ENGINE
كمبروسر 3 راس مع ماكينة كهرباء

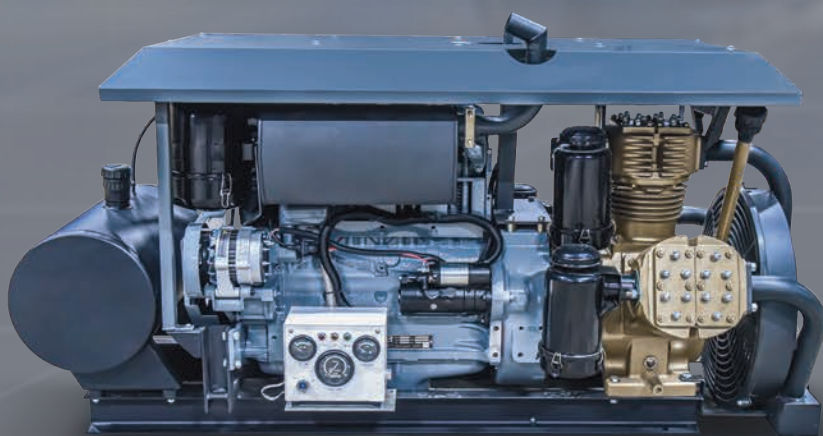

G160-3 NEW DIESEL ENGINE
كمبروسر 3 راس مع ماكينة جديدة



G160-3 COMPRESSOR (WITHOUT ENGINE)
كمبروسر 3 راس

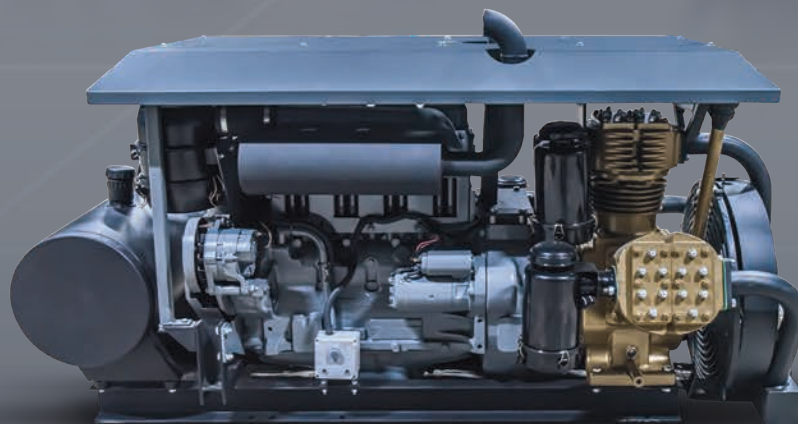

G160-3 RE-NEWED DIESEL ENGINE
كمبروسر 3 راس مع ماكينة مجدده

MODEL / رمز المنتج	G160-3-E18-P	G160-3-BDM	G160-3-DDM	G160-3-KSK PULLEY / حزام بكرة
ENGINE TYPE نوع المحرك	Elektric كمبرسور 3 راس مع ماكينة كهرباء	New Diesel Engine كمبرسور 3 راس مع ماكينة جديد	Re-Newed Diesel Engine كمبرسور 3 راس مع ماكينة مجدده	-
FLOW (LT / MIN) التدفق (لتر)	7200	7200	7200	7200
RPM (RPM/MIN) الدورة (عدد الدورات في الدقيقة)	1500	1500	1500	1500
PRESSURE (BAR) الضغط (بار)	2,0 - 3,5	2,0 - 3,5	2,0 - 3,5	2,0 - 3,5
POWER (KW/HP) الطاقة (كيلوواط / حصان)	18,5 / 25	59 / 80	59 / 80	-
PISTON DIAMETER (MM / PCS) قطر المكبس (مم)	160 * 3	160 * 3	160 * 3	160 * 3
WEIGHT (KG) الوزن (كجم)	325	740	740	304
DIMENSIONS (CM) (WIDTH * LENGTH * HEIGHT) الأبعاد (عرض × طول × ارتفاع)	100 * 142 * 95	95 * 210 * 95	95 * 210 * 95	-

► G160-3 NEW DIESEL ENGINE

كمبرسور 3 راس مع ماكينة جديد

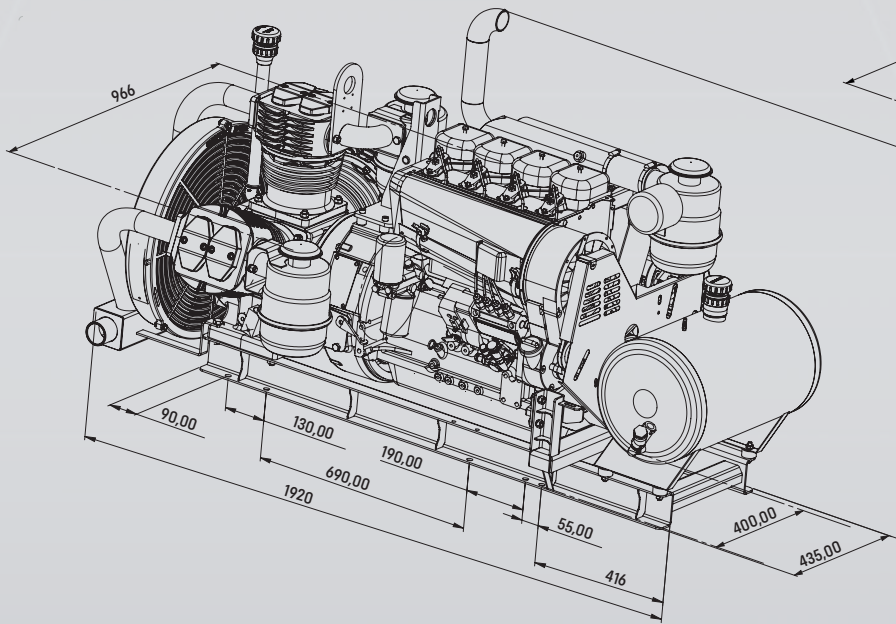

► G160-3 ELECTRICAL ENGINE



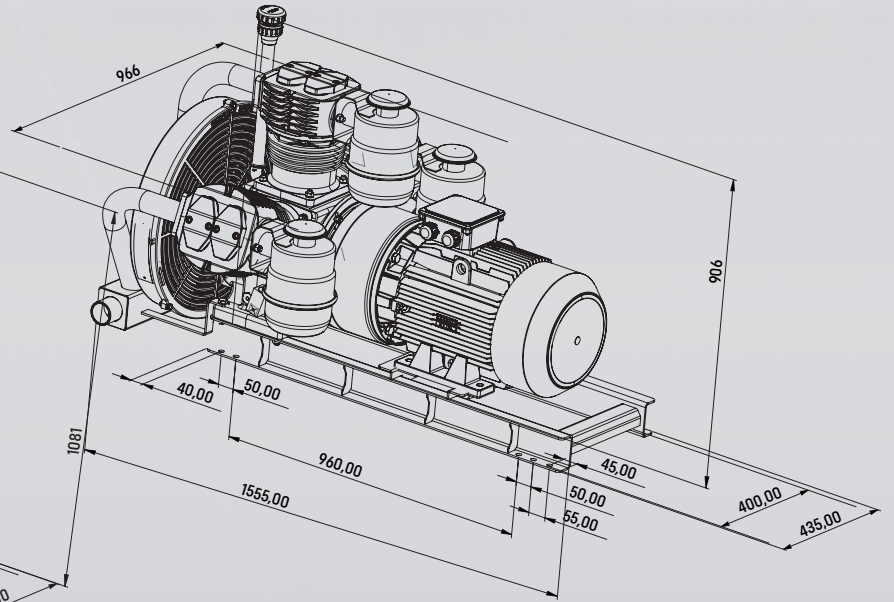

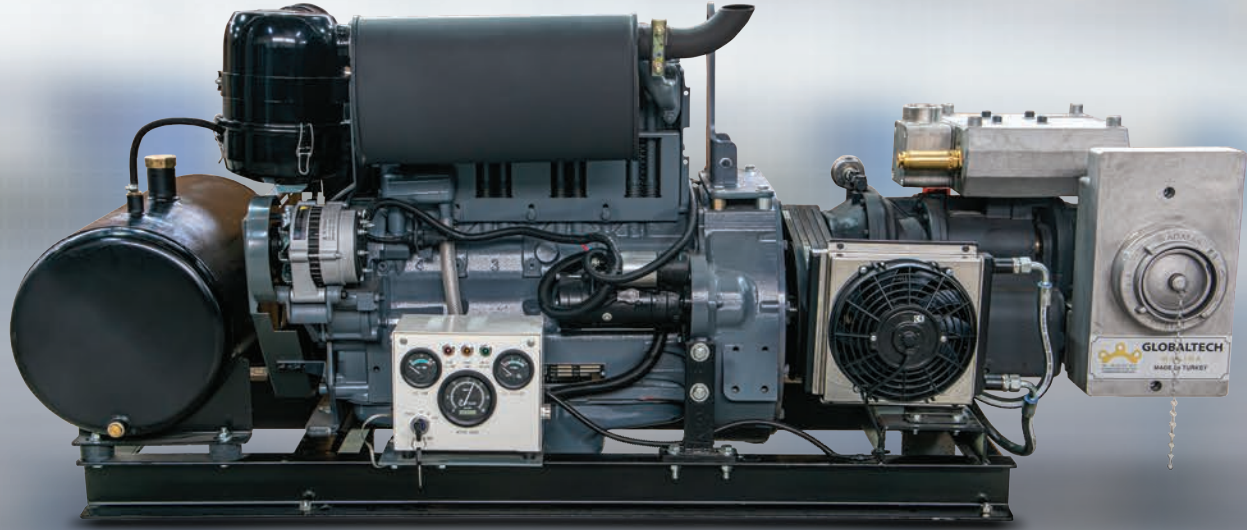













كمبرسور 3 راس مع ماكينة كهرباء

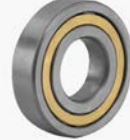



















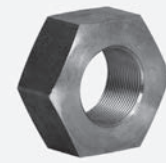





















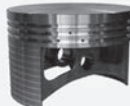

















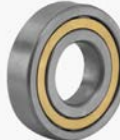

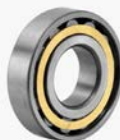
SCREW TYPE BULK TRAILER COMPRESSOR TECHNICAL SPECIFICATIONS | كمبروسر رات بالكر حلزوني المواصفات الفنية







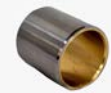













MODEL / رمز المنتج	E30 G411030002	BDM G411030001
ENGINE TYPE نوع المحرك	Elektric / كهرباء	New Diesel / محرك ديزل جديد
FLOW (LT / MIN) التدفق (لتر)	7200 - 10.200	7200 - 10.200
RPM (RPM/MIN) الدورة (عدد الدورات في الدقيقة)	3000 - 3600 RPM	3000 - 3600 RPM
PRESSURE (BAR) الضغط (بار)	2,0	2,0
POWER (KW/HP) الطاقة (كيلوواط / حصان)	30 kW - 40 Hp	59 kW - 80 Hp
PISTON DIAMETER (MM / PCS) قطر المكبس (مم)	-	-
WEIGHT (KG) الوزن (كجم)	400 - 500	700
DIMENSIONS (CM) (WIDTH * LENGTH * HEIGHT) الأبعاد (عرض × طول × ارتفاع)	-	-

















<p>G303010001</p>  <p>OIL HOUSING سلندر كمپروسر 2 راس</p>	<p>G303020004</p>  <p>CRANK عمود كرنك 2 راس</p>	<p>G303020006</p>  <p>CONNECTING ROD ذراع بستم كمپروسر 2 راس</p>	<p>G113010007</p>  <p>NKJS 70 A BEARING رومان ذراع 70 كمپروسر 2 راس</p>
<p>G113010003</p>  <p>BEARING RNA6905 رومان بن بستم كمپروسر 2 راس</p>	<p>G303020005</p>  <p>CRANK BALANCE PLATE ميزانية عمود كرنك</p>	<p>G303010008</p>  <p>REAR COVER غطاء كمپروسر 2 راس خلفي</p>	<p>G114010010</p>  <p>REAR COVER RING قفل بن بستم خلفي</p>
<p>G113010017</p>  <p>N311 REAR COVER BEARING رومان عمود كرنك خلفي</p>	<p>G303010007</p>  <p>FORNT COVER غطاء كمپروسر امامي</p>	<p>G114000005</p>  <p>FRONT COVER RING قفل بن بستم امامي</p>	<p>G113010020</p>  <p>NUP311 FORNT COVER BEARING رومان عمود كرنك امامي</p>
<p>G109030001</p>  <p>CRANK OIL SEAL صوفة زيت كمپروسر 2 راس</p>	<p>G303010009</p>  <p>CRANK FRONT SEAL BEARING قاعدة مروحة كمپروسر 2 راس</p>	<p>G303010032</p>  <p>CRANK REAR SEAL BEARING جلبة صوفة كمپروسر 2 راس</p>	<p>G119010004</p>  <p>PISTON PIN مسمار بستم كمپروسر 2 راس</p>
<p>G114010009</p>  <p>PISTON RING طقم شبر كمپروسر 2 راس</p>	<p>G303010003</p>  <p>SLEEVE قميص كمپروسر 2 راس</p>	<p>G108040006</p>  <p>SLEEVE BOLT مسمار هد</p>	<p>G303010004</p>  <p>AIR INTAKE BLOCK هد كمپروسر 2 راس فارغ</p>























<p>G108030017</p>  <p>FLAP COPPER WASHER</p> <p>وردة نحاس كمپروسر 2 راس</p>	<p>G303020023</p>  <p>SUCTION VALVE</p> <p>بلف شفط كمپروسر 2 راس</p>	<p>G303020024</p>  <p>PRESSURE VALVE</p> <p>بلف ضغط كمپروسر 2 راس</p>	<p>G303030001</p>  <p>VALVE CAP ALUMINUM LONG</p> <p>قفيز بلف شفط طويل كمپروسر 2 راس</p>
<p>G303030002</p>  <p>VALVE CAP ALUMINUM SHORT</p> <p>قفيز بلف شفط قصير كمپروسر 2 راس</p>	<p>G109020001</p>  <p>VALVE CAP O-RING</p> <p>ربل قفيز كمپروسر 2 راس</p>	<p>G301060090</p>  <p>VALVE CAP BRACKET</p> <p>غطاء هد كمپروسر 2 راس</p>	<p>G108140001</p>  <p>CRANKE SAFET Y PIN</p> <p>خابور عمود كرنك 2 راس</p>
<p>G303010010</p>  <p>FLYWHEEL</p> <p>كوبلنج كمپروسر 2 راس</p>	<p>G302020004</p>  <p>COUPLING PIN</p> <p>بن كوبلنج كمپروسر 2 راس</p>	<p>G105020004</p>  <p>COUPLING PIN RUBBER</p> <p>ربل بن مسمار كوبلنج كمپروسر 2 راس</p>	<p>G302010002</p>  <p>CRANKE NUT</p> <p>صامولة كرنك كمپروسر 2 راس</p>
<p>G303010024</p>  <p>DESEL COMPRESSOR HOUSING</p> <p>داير كمپروسر 2 راس</p>	<p>G301070023</p>  <p>OIL LEVELLER</p> <p>مقاس زيت كمپروسر 2 راس</p>	<p>G301070001</p>  <p>RADIATOR</p> <p>رديت كمپروسر 2 راس</p>	<p>G305010001</p>  <p>FAN</p> <p>مروحة كمپروسر 2 راس</p>
<p>G116010001</p>  <p>PRESSURE GAUGE</p> <p>ساعة ضغط كمپروسر 2 راس</p>	<p>G116010002</p>  <p>SAFETY VALVE</p> <p>بلف امان كمپروسر 2 راس</p>	<p>G305010002</p>  <p>COMPRESSOR OIL CAP</p> <p>غطاء زيت كمپروسر 2 راس</p>	<p>G305010003</p>  <p>FUEL CAP</p> <p>غطاء ديزل ماكينة كمپوسر 2 راس</p>

























<p>G303010025</p>  <p>ELECTRIC MOTOR COUPLING كوبلنج كمپروسر 2 راس كهرياء</p>	<p>G303010023</p>  <p>ELECTRIC MOTOR COUPLING HOUSING داير كمپروسر 2 راس كهرياء</p>	<p>G301070008</p>  <p>FILTER BRACKET LEFT قاعدة فلتر هواء كمپروسر 2 راس يسار</p>	<p>G301070007</p>  <p>FILTER BRACKET RIGHT قاعدة فلتر كمپروسر 2 راس يمين</p>
<p>G115010001</p>  <p>COMPRESSOR AIR FILTER فلتر هواء كمپروسر 2 راس</p>	<p>G101060004</p>  <p>FUEL TANK تانك ديزل كمپروسر 2 راس</p>	<p>G108090001</p>  <p>LINE FILTER مصفاة ديزل كمپروسر 2 راس</p>	<p>G303010026</p>  <p>DIESELE ENGINE COUPLING كوبلنج ماكينة</p>
<p>G105020011</p>  <p>COMPRESSOR AIR FILTER ENVI- RMENT RUBBER GASKET ربل فلتر هواء كمپروسر 2 راس</p>	<p>G105020012</p>  <p>COMPRESSOR AIR FILTER HUB RUBBER GASKET ربل وسط فلتر هواء كمپروسر 2 راس</p>	<p>G109010013</p>  <p>GASKET KIT طقم جوان كمپروسر 2 راس</p>	<p>G119010001</p>  <p>PISTON بستم كمپروسر 2 راس</p>
<p>G109020002</p>  <p>SLEEVE LOWER O-RING ربل قميص فوق كمپروسر 2 راس</p>	<p>G109020003</p>  <p>SLEEVE TOP O-RING ربل قميص تحت كمپروسر 2 راس</p>	<p>G304120002</p>  <p>ELECTRICAL PANEL 22 KW طبلون كمپروسر كهرياء 22 / كيلو واط</p>	<p>G104020001</p>  <p>SWITCH CONTACT THREE PHASE مفتاح كهرياء 3 مراحل كمپروسر 2 راس</p>
<p>G104020002</p>  <p>SWITCH CONTACT START TRIANGLE مفتاح كهرياء كمپروسر 2 راس</p>	<p>G301070022</p>  <p>AWNING SHEET IRON صاجة مظلة كمپروسر 2 راس مع الماكينة</p>	<p>G304120003</p>  <p>ELECTRICAL PANEL 30 KW طبلون كمپروسر كهرياء 30 / كيلو واط</p>	<p>G104020003</p>  <p>SAFETY SWITCH مفتاح تأمين كمپروسر 2 راس</p>
	<p>G301070034</p>  <p>DIESEL CHASSIS شاصي كمپروسر 2 راس مع ماكينة ديزل</p>	<p>G301070031</p>  <p>ELECTRIC CHASSIS شاصي كمپروسر 2 راس مع مولد كهرياء</p>	

<p>G303010013</p>  <p>OIL HOUSING سلندر كمپروسر 3 راس</p>	<p>G303020014</p>  <p>CRANK عمود كرنك كمپروسر 3 راس</p>	<p>G303020016</p>  <p>CONNECTING ROD ذراع بستم كمپروسر 3 راس</p>	<p>G113010004</p>  <p>NKJS 60 A BEARING رومان 60 كمپروسر 3 راس</p>
<p>G303020015</p>  <p>CRANK BALANCE PLATE ميزانية عمود كرنك كمپروسر 3 راس</p>	<p>G303010021</p>  <p>REAR COVER غطاء كمپروسر 3 راس خلفي</p>	<p>G114010004</p>  <p>REAR COVER RING قفل رومان كمپروسر 3 راس خلفي</p>	<p>G113010010</p>  <p>N309 REAR COVER BEARING رومان عمود كرنك كمپروسر 3 راس خلفي</p>
<p>G303010020</p>  <p>FRONT COVER غطاء كمپروسر 3 راس امامي</p>	<p>G114010003</p>  <p>FRONT COVER RING قفل رومان كمپروسر 3 راس امامي</p>	<p>G113010013</p>  <p>NUP309 FRONT COVER BEARING رومان عمود كرنك كمپروسر 3 راس خلفي</p>	<p>G109030002</p>  <p>CRANK OIL SEAL صوفة زيت كمپروسر 3 راس</p>
<p>G303010030</p>  <p>CRANK FRONT SEAL BEARING قاعدة مروحة كمپروسر 3 راس</p>	<p>G303010031</p>  <p>CRANK REAR SEAL BEARING جلبة صوفة كمپروسر 3 راس</p>	<p>G119010003</p>  <p>PISTON بستم كمپروسر 3 راس</p>	<p>G119010005</p>  <p>PISTON PIN بن بستم كمپروسر 3 راس</p>
<p>G114010008</p>  <p>PISTON RING طقم شئير كمپروسر 3 راس</p>	<p>G303010014</p>  <p>SLEEVE قميص كمپروسر 3 راس</p>	<p>G113010024</p>  <p>CONNECTING ROD BUSH جلبة ذراع كمپروسر 3 راس</p>	<p>G303010016</p>  <p>AIR INTAKE BLOCK RIGHT هد راس كمپروسر 3 راس يمين</p>

<p>G303010017</p>  <p>AIR INTAKE BLOCK LEFT هد راس كمپروسر 3 راس يسار</p>	<p>G303010015</p>  <p>AIR INTAKE BLOCK MIDDLE هد راس كمپروسر 3 راس وسط</p>	<p>G108030016</p>  <p>FLAP COPPER WASHER وردة نحاس كمپروسر 3 راس</p>	<p>G303020021</p>  <p>SUCTION VALVE بلف شفط كمپروسر 3 راس</p>
<p>G303020022</p>  <p>PRESSURE VALVE بلف ضغط كمپروسر 3 راس</p>	<p>G108140001</p>  <p>CRANK SAFETY PIN خابور عمود كرنك كمپروسر 3 راس</p>	<p>G303010010</p>  <p>FLYWHEEL كوبلنج كمپروسر 3 راس</p>	<p>G302020004</p>  <p>COUPLING PIN بن كوبلنج كمپروسر 3 راس</p>
<p>G105020004</p>  <p>COUPLING PIN RUBBER ريل مسمار كوبلنج كمپروسر 3 راس</p>	<p>G302010001</p>  <p>CRANK NUT صامولة كرنك كمپروسر 3 راس</p>	<p>G108070007</p>  <p>COMPRESSOR OIL GAUGE طبة زيت كمپروسر 3 راس</p>	<p>G301070010</p>  <p>RADIATOR رديت كمپروسر 3 راس</p>
<p>G305010001</p>  <p>FAN مروحة كمپروسر 3 راس</p>	<p>G116010001</p>  <p>PRESSURE GAUGE ساعة ضغط كمپروسر 3 راس</p>	<p>G116010002</p>  <p>SAFETY VALVE بلف امان كمپروسر 3 راس</p>	<p>G305010002</p>  <p>COMPRESSOR OIL CAP غطاء زيت كمپروسر 3 راس</p>
<p>G305010003</p>  <p>FUEL CAP غطاء تانك ديزل ماكينة كمپروسر 3 راس</p>	<p>G303010025</p>  <p>ELECTRIC MOTOR COUPLING كوبلنج كمپروسر 3 راس كهرياء</p>	<p>G303010023</p>  <p>ELECTRIC MOTOR COUPLING HOUSING داير كمپروسر 3 راس كهرياء</p>	<p>G115010002</p>  <p>COMPRESSOR AIR FILTER فلتر هواء كمپروسر 3 راس</p>

<p>G101060003</p>  <p>FUEL TANK تانك ديزل ماكينة كمبروسر 3 راس</p>	<p>G303010024</p>  <p>DIESEL COMPRESSOR HOUSING داير كمبروسر 3 راس</p>	<p>G109020005</p>  <p>VALVE CAP O-RING ربل قفيز كمبروسر 3 راس</p>	<p>G108090001</p>  <p>LINE FILTER مصفاة ديزل</p>
<p>G303010026</p>  <p>DIESEL ENGINE COUPLING كوبلتج ماكينة</p>	<p>G109010012</p>  <p>GASKET KIT طقم جوان كمبروسر 3 راس</p>	<p>G105020010</p>  <p>COMPRESSOR AIR FILTER RUBBER GASKET ربل فلتر هواء</p>	<p>G304120001</p>  <p>ELECTRICAL PANEL 18.5 KW مفتاح تشغيل كمبروسر كهرياء 22/18 واط</p>
<p>G104020001</p>  <p>SWITCH CONTACT THREE PHASE مفتاح كمبروسر هواء</p>	<p>G104020002</p>  <p>SWITCH CONTACT STAR TRIANGLE مفتاح كمبروسر هواء</p>	<p>G301070021</p>  <p>AWNING SHEET IRON مظلة ماكينة كمبروسر</p>	<p>G303030004</p>  <p>VALVE CAP LONG قفيز بلف كمبروسر 3 راس طويل</p>
<p>G303030003</p>  <p>VALVE CAP SHORT قفيز بلف كمبروسر 3 راس قصير</p>	<p>G104020003</p>  <p>SAFETY SWITCH مفتاح تأمين</p>	<p>G301070039</p>  <p>DIESEL CHASSIS شاسي كمبروسر ديزل</p>	<p>G301070032</p>  <p>ELECTRIC CHASSIS شاسي كمبروسر كهرياء</p>

<p>G521030001</p>  <p>CHECK VALVE رداد 2 بوصة</p>	<p>G508150002</p>  <p>BUTTERFLY VALVE محبس فراشه 8 مسمار</p>	<p>G521010002</p>  <p>RED AERATION HOSE لي تفرغ بلكر داخلي أحمر</p>	<p>G508150001</p>  <p>BALL VALVE محبس تفرغ بلكر</p>	<p>G521010001</p>  <p>YELLOW AERATION HOSE لي تفرغ بلكر داخلي أصفر</p>
<p>G521010003</p>  <p>BULK TRAILER DISCHARGE HOSE لي تفرغ بلكر خارجي</p>	<p>G516010001</p>  <p>BULK TRAILER PRESSURE GAUGE ساعة ضغط بلكر</p>	<p>G521020001</p>  <p>TOP COVER GASKET ريل غطاء بلكر</p>	<p>G508110001</p>  <p>4" ALUMINUM COUPLING فلانجة خرطوم تفرغ اسمنت 4 بوصة</p>	<p>G508110002</p>  <p>4" ALUMINUM COUPLING فلانجه المونيوم سن داخلي</p>
<p>G521030002</p>  <p>CHECK VALVE رداد</p>	<p>G515010001</p>  <p>SEPARATOR FILTER فاتر</p>	<p>G516040001</p>  <p>SAFETY VALVE (INTERNAL THREAD) بلف امان سن داخلي</p>	<p>G116010002</p>  <p>SAFETY VALVE (EXTERNAL THREAD) بلف امان سن خارجي</p>	<p>G521020002</p>  <p>BALL VALVE SEAL (LARGE) INNER DIAMETER 160 MM اصلاح محبس اسمنت خارجي</p>
<p>G521020003</p>  <p>BALL VALVE SEAL (SMALL) INNER DIAMETER 102 MM اصلاح محبس اسمنت داخلي</p>	<p>G521040001</p>  <p>BALL VALVE INNER CORE محبس اسمنت</p>	<p>G521040002</p>  <p>MANHOLE COVER ALUMINUM غطاء بلكر المونيوم</p>	<p>G521040003</p>  <p>MANHOLE COVER IRON غطاء بلكر حديد</p>	<p>G521040004</p>  <p>PINCH VALVE محبس اسمنت هواء</p>
<p>G521040005</p>  <p>PINCH VALVE RUBBER ريل محبس اسمنت هواء</p>	<p>G521040006</p>  <p>PINCH VALVE RUBBER (LIPPED) ريل محبس هواء اسمنت</p>			

<p>G112010001</p>  <p>BEINEI NEW DIESEL ENGINE 4 CYLINDER ماكينة دوتس جديدة 4 سلندر</p>	<p>G112010001</p>  <p>BEINEI NEW DIESEL ENGINE 6 CYLINDER ماكينة دوتس جديدة 6 سلندر</p>	<p>G119020001</p>  <p>DEUTZ PISTON FL 912 بستم ماكينه</p>	<p>G112020004</p>  <p>DEUTZ ARM BEARING سباتك ماكينه متحركه</p>	<p>G112020002</p>  <p>DEUTZ FEED PUMP طرمبة تحضير</p>
<p>G112020003</p>  <p>DEUTZ STD MAIN BEARING سباتك ماكينه ثابتة</p>	<p>G112020013 / G112020014</p>  <p>DEUTZ SPZ BELT سير مروحة</p>	<p>G112020028</p>  <p>DEUTZ CYLINDER WASHER وردة قميص ماكينة</p>	<p>G112020030</p>  <p>DEUTZ OIL SWITCH حساس زيت</p>	<p>G112020031</p>  <p>DEUTZ OIL PUMP طرمبة زيت</p>
<p>G112020035</p>  <p>DEUTZ OIL RADIATOR براد زيت ماكينه</p>	<p>G112020037</p>  <p>DEUTZ TURBINE مروحة ماكينه</p>	<p>G112020040</p>  <p>DEUTZ SHEET IRON LATCH قفل غطاء مروحة ماكينه</p>	<p>G112020044</p>  <p>DEUTZ SLEEVE-FL912 STD قميص ماكينه</p>	<p>G112020048</p>  <p>DEUTZ CYLLINDER HEAD FL912 راس ماكينة</p>
<p>G112020053</p>  <p>DEUTZ CRANKSHAFT FL912 عمود ماكينه</p>	<p>G112020063</p>  <p>DEUTZ THRUST WASHER هلالات عمود كرنك</p>	<p>G112020075</p>  <p>DEUTZ CAMSHAFT عمود تايم</p>	<p>G112020079</p>  <p>BEINEI SOLENOID VALVE بوبين طفاية ماكينة</p>	<p>G114020001</p>  <p>DEUTZ PISTON RING شبر ماكينه</p>
<p>G109010014</p>  <p>DEUTZ GASKET KIT طقم جوان ماكينه</p>	<p>G115020002</p>  <p>DEUTZ FUEL FILTER فلتر ديزل ديزل</p>	<p>G115020003</p>  <p>DEUTZ OIL FILTER فلتر زيت ماكينه</p>	<p>G109030003</p>  <p>DEUTZ OIL SEAL FORNT صوفة زيت ماكينه امامي</p>	<p>G109030004</p>  <p>DEUTZ OIL SEAL REAR صوفة زيت ماكينه خلفي</p>

<p>G104130001</p>  <p>ELECTRICAL ENGINE 18,5 kW موتور كهرباء 18.5 واط</p>	<p>G104130002</p>  <p>ELECTRICAL ENGINE 22 kW موتور كهرباء 22 واط</p>	<p>G104130003</p>  <p>ELECTRICAL ENGINE 30 kW موتور كهرباء 30 واط</p>
<p>G210020038</p>  <p>18.5 KW ELECTRIC MOTOR STAND قاعدة موتور كهرباء 18.5 واط</p>	<p>G210020038</p>  <p>22 KW ELECTRIC MOTOR STAND قاعدة موتور كهرباء 22 واط</p>	<p>G210020038</p>  <p>30 KW ELECTRIC MOTOR STAND قاعدة موتور كهرباء 30 واط</p>
 <p>18,5 KW ELECTRIC MOTOR TOP COVER غطاء موتور كهرباء 18.5 واط</p>	 <p>22 KW ELECTRIC MOTOR TOP COVER غطاء موتور كهرباء 22 واط</p>	 <p>30 KW ELECTRIC MOTOR TOP COVER غطاء موتور كهرباء 30 واط</p>

www.tradexper.com

Medyavuz.com

Konya 2. Organize Sanayi
Büyükkayacakosb Mah.
Lalehan Cad. No : 23
Selçuklu / Konya

TRADEXPER